

NYA!
MODULÄRA SYSTEM
FÖR ELDSTÄDER



Schiedel PROTEUS & FORNAX

SCHIEDEL

De modulära eldstadssystemen för nybyggnation
och eftermontering med nollavstånd till brännbara material

www.schiedel.com



Modulärt system för eldstäder

Upptäck de revolutionerande,
modulära eldstadssystemen,

som inte bara imponerar med sina utmärkta prestanda, utan
också med sin enastående flexibilitet och designmångfald.

Våra eldstadssystem erbjuder en kombination av toppmodern
teknik och högkvalitativ design – en lösning som passar perfekt
in i alla hem och uppfyller alla krav på energieffektivitet och
miljöskydd.

Innovativ teknik för de högsta kraven

Nollavstånd till brännbara komponenter – Flexibilitet under installationen

En av de främsta egenskaperna hos detta eldstadssystem är att kaminerna inte kräver något avstånd till brännbara komponenter, vilket gör installationen särskilt flexibel och platsbesparande. Du kan till och med installera eldstaden direkt mot träväggar – en stor fördel som öppnar upp för många designalternativ.

Designad metallpanel av hög kvalitet – perfektion i varje hörn

Eldstadssystemet är omslutet av en unik design av speciellt pulverlackerade metallpaneler. Dessa eleganta paneler är inte bara visuellt tilltalande, utan också mycket hållbara. De ger en modern och tilltalande estetik som gör kaminen till ett riktigt blickfång i rummet – en perfekt blandning av funktionalitet och stil.

Perfekt harmoni – designad metallpanel med pulverlackering PERMETER SMOOTH

Ytan på den designade metallpanelen i vårt eldstadssystem är identisk med den beprövade pulverlackeringen på PERMETER SMOOTH skorstenssystem i rostfritt stål, som redan är känt för sin exceptionella kvalitet och hållbarhet. När du kombinerar de två blir resultatet ett sömlös, harmoniskt utseende.

Rumsluftsoberoende drift – för perfekt luftkvalitet

Vårt eldstadssystem kan fungera helt oberoende av rumsluften. Det innebär att förbränningsluften tillförs helt utifrån, vilket innebär att ingen luft sugts ut från rummet. Detta innovativa driftsätt bidrar inte bara till en konstant luftkvalitet i ditt hem, utan möjliggör också miljövänlig drift i högisolerade, energieffektiva byggnader.

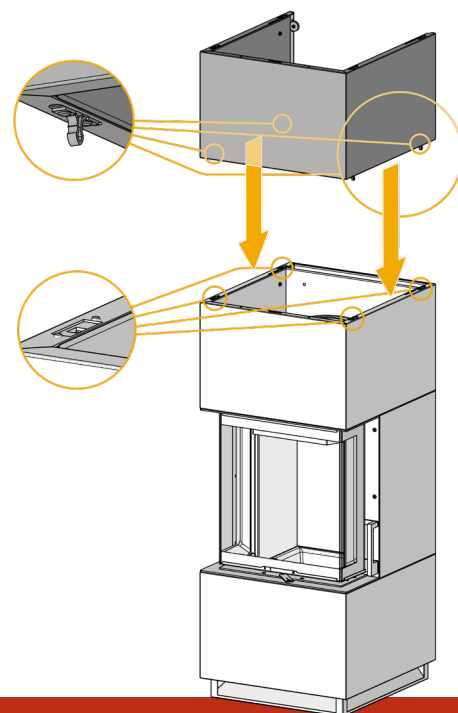

Snabb-klick-system

Med vår moderna designpanel i metall kan du uppleva en helt ny typ av installation: det intelligenta klicksystemet med metallknappar möjliggör snabb och enkel installation. De enskilda delarna kan sammanfogas utan problem och nästan helt utan verktyg – den perfekta lösningen för effektiv installation. Tack vare den innovativa konstruktionen är monterings tiden reducerad till mindre än 4 timmar, nästan lika enkelt som ett legokit! Du sparar värdefull tid och minimerar arbetsinsatsen – det innebär inte bara mindre stress under installationen, utan också betydligt lägre installationskostnader.

Du får en snabb och kostnadseffektiv lösning som sparar både tid och pengar. Njut av fördelarna med en genomtänkt och användarvänlig design som överträffar dina förväntningar när det gäller kvalitet och effektivitet.

SNABBT, ENKELT, SMIDIGT
OCH KOSTNADSBESPARANDE

NY!

UPPLEV DEN PERFEKTA
KOMBINATIONEN AV
TOPPMODERN TEKNIK
OCH ESTETISK ELEGANS.

Värme möter design

Det nya modulära eldstadssystemet
Schiedel **PROTEUS**

Upplev en unik eld med PROTEUS-modellen, som inte bara ger värme utan också atmosfär i ditt rum. Förbränningskammaren i denna imponerande modell kan ses från tre sidor och gör att du kan njuta av elden från olika vinklar. Den öppna designen ger en generös och fascinerande eldupplevelse som sätter ditt vardagsrum i ett helt nytt ljus.

Den fria sikten över lågorna framhäver elden på ett imponerande sätt och förvandlar den öppna spisen till en elegant höjdpunkt som kan integreras perfekt i moderna vardagsrum. Oavsett om du kopplar av eller umgås, erbjuder PROTEUS dig en visuell upplevelse som kombinerar perfekt värme, komfort och design.





Fördelarna med Schiedel PROTEUS kamin system

- 3-glasad insyn – en förhöjd brasupplevelse
- Lättgående och självstängande svängdörr
- Modulärt eldstadssystem – Innovativ teknik
- Nollavstånd till brännbara komponenter – Flexibilitet under installationen
- Rumsluftsoberoende drift – för perfekt luftkvalitet
- Högeffektiv förbränningsteknik – maximal hållbarhet
- Designad metallpanel av hög kvalitet – perfektion i varje hörn
- Innovativ installation – snabb, enkel och kostnadsbesparande
- Perfekt harmoni i kombination med PERMETER SMOOTH skorstenssystem



Eld i hörnet

Värm på 2 sidor – Schiedel **FORNAX**

FORNAX hörnmodell är den perfekta lösningen för att integrera en öppen spis perfekt i ett av vardagsrummets hörn. Den smart utformade hörninstallationen ger dig fri sikt över den flammande elden från två sidor. Denna fantastiska design säkerställer inte bara en jämn värmefördelning i rummet, utan skapar också en fascinerande, atmosfärisk effekt.

Njut av den flammande elden från flera olika håll och skapa en inbjudande och mysig atmosfär i ditt hem.

Hörnmodellen FORNAX passar sömlöst in i ditt rumskoncept och ger ditt vardagsrum en modern, elegant charm.

ETT RIKTIGT BLICKFÅNG SOM
SPRIDER VÄRME OCH TRIVSEL
PÅ ETT ELEGANT SÄTT.



Satsa på innovation, säkerhet
och design – med
FORNAX eldstadssystem!

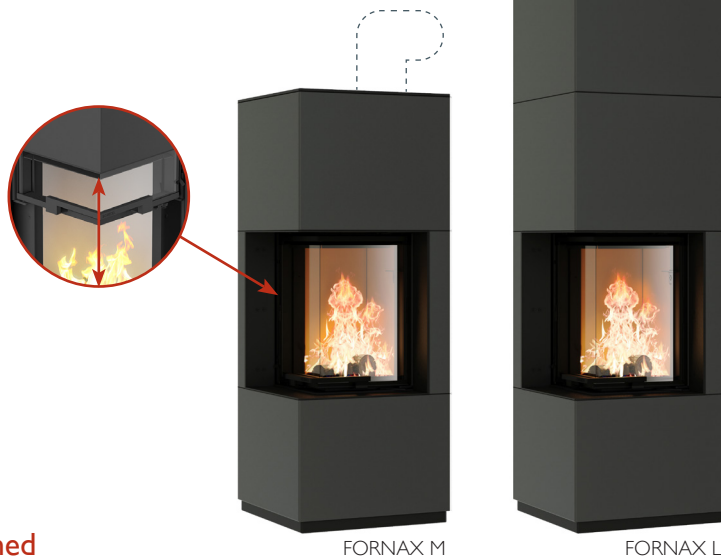

Fördelarna med Schiedel FORNAX eldstadssystem

- Tvåsidig eldvy – eld i hörnet, värme på två sidor
- Elegant uppfällbar och självstängande dörr
- Modulärt system för eldstäder – innovativ teknik
- Nollavstånd till brännbara komponenter – Flexibilitet under installationen
- Rumsluftsoberoende drift – för perfekt luftkvalitet
- Högeffektiv förbränningsteknik – maximal hållbarhet
- Designad metallpanel av hög kvalitet – perfektion i varje hörn
- Innovativ installation – snabb, enkel och kostnadsbesparande
- Perfekt harmoni i kombination med PERMETER SMOOTH



TRIPLE-AIR-ANSLUTNING

Tre sätt att få perfekt friskluftsförsörjning

Alla PROTEUS- och FORNAX-modeller är konstruerade för miljövänlig rumsluftsoberoende drift och har **tre friskluftsanslutningar** som standard. De erbjuder därför maximal flexibilitet i lufttillförseln – för effektiv förbränning och ett säkert inomhusklimat.

- 1 **Koncentriskt luft-/avgassystem med PERMETER SMOOTH AIR**
 - Kombinerad luft- och rökgasledning via ett enda rör från ovan
 - Idealisk för moderna, lufttäta byggnader
 - Installation både oberoende av omgivande luft och utrymmessnål
- 2 **Friskluftstillförsel via en separat luftkanal**
 - Anslutning på **undersidan** eller **baksidan** av kaminen
 - Tilluft t.ex. från grunden **eller** direkt från **utsidan**
 - Individuellt anpassningsbar till de strukturella förhållandena
- 3 **Rumsluftberoende drift (tillval)**
 - Om en extern luftanslutning inte krävs
 - Lufttillförsel direkt från installationsrummet

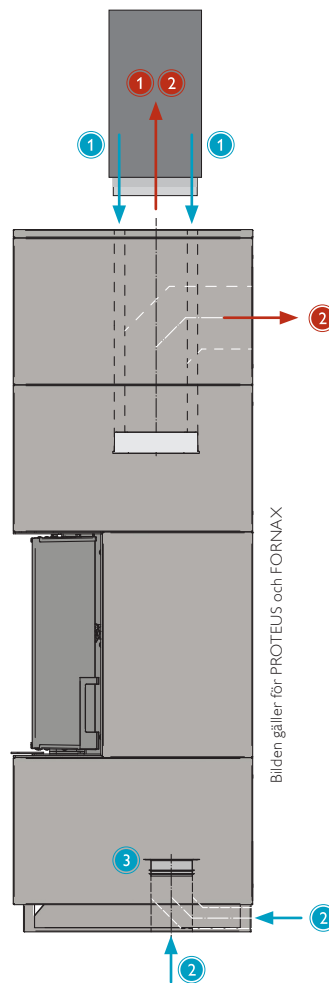

Flexibla alternativ för anslutning av rökgas för maximal kompatibilitet

Våra kaminer erbjuder ett brett utbud av anslutningsmöjligheter för användning med olika rökgassystem. Det innebär att de kan integreras på ett optimalt sätt i både nya och befintliga byggnader:

- 1 **Koncentrisk anslutning till Schiedel PERMETER SMOOTH AIR Skorsten**
 - Platsbesparande anslutning direkt till toppen
 - För optimal luft-/rökgasdragning vid rumstätt drift
- 2 **Anslutning till befintlig eller ny skorsten med standardanslutningsrör**
 - Enkel integrering i befintliga rökgaskanaler
 - Kompatibel med alla vanliga skorstenar av rostfritt stål eller keramik

FLEXIBEL INSTALLATION – FÖR NYA OCH BEFINTLIGA BYGGNADER

Nollavstånd till brännbara komponenter

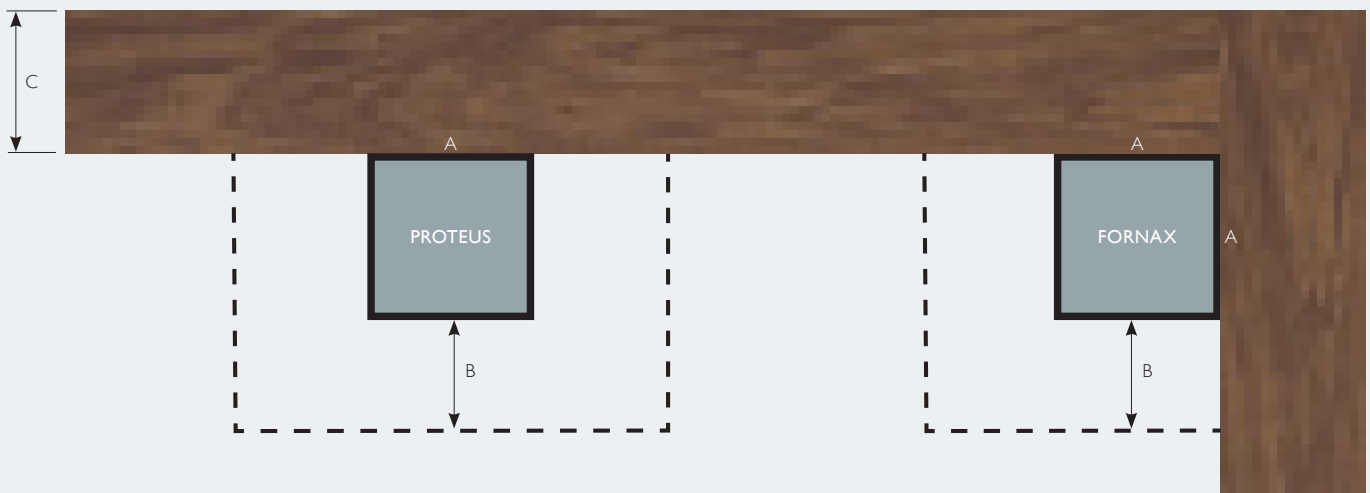

Tack vare intensivt forskningsarbete har Schiedel lyckats utveckla de nya skorstenssystemmodellerna PROTEUS och FORNAX med nollavstånd till brännbara komponenter – naturligtvis testade och godkända enligt de senaste metoderna.

Figur	
A	Avstånd till brännbara komponenter 0 mm
B	Icke brännbart golvområde (gnistskyddsområde) 500 mm
C	Brännbara väggar (t.ex. trä) med en tjocklek på upp till 500 mm

INflame! Innovativ automatisk förbränningskontroll

Perfekt förbränning med en knapptryckning

Optimera din förbränning med den innovativa förbränningsautomatiken, som finns som tillbehör till båda eldstadssystemen. Denna intelligenta teknik säkerställer att den perfekta mängden förbränningsluft (tilluft) alltid tillförs automatiskt – för en konstant och effektiv förbränning. Detta innebär får du inte bara maximal komfort, utan också en ännu mer miljövänlig användning av eldstaden.

Förbränningskontrollen visar också den optimala tidpunkten för att fylla på bränsle. På så sätt kan du minimera utsläppen ytterligare och samtidigt förbränna veden mer effektivt. Resultatet: låga driftskostnader och ett hållbart utnyttjande av din värmekälla.



Samt det bästa av allt är att du med den praktiska appen kan följa hela förbränningsprocessen i realtid. Övervaka kaminens prestanda bekvämt från din smartphone och ha alltid en överblick – för en bekväm och miljömedveten uppvärmningslösning.

Fördelarna i en överblick

- Optimal vedeldning
- Effektivt energjutnyttjande
- Minskad bränsleförbrukning
- Hög användarvänlighet
- Miljövänlig teknik
- Minskad sotbildning
- Förbränning med låga utsläpp

Högeffektiv förbränningsteknik – hållbarhet på högsta nivå

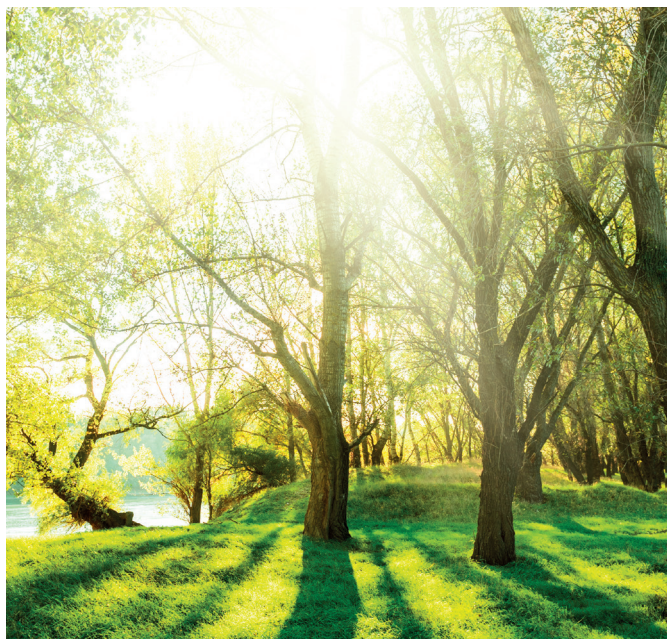

Tack vare den innovativa förbränningstekniken har våra eldstadssystem PROTEUS och FORNAX en oöverträffad energieffektivitet. Den förbättrade tekniken säkerställer att träbränslet används effektivt, vilket maximerar värmeeffekten, minimerar utsläppen och minskar vedförbrukningen.

Detta innebär inte bara ett utmärkt värmeutbyte, utan också ett bidrag till miljöskyddet.

Med de lägsta utsläppsvärdena överträffar vi gällande miljöstandarder och erbjuder dig en hållbar lösning för ditt hem.

Trä är ett förnybart, praktiskt taget CO₂-neutralt bränsle som skapar en mysig atmosfär och värmer effektivt.

Med mindre trä, mer kraft.

PROTEUS & FORNAX HÖJDPUNKTER

PRODUKT-HÖJDPUNKTER

- + **Hög effektivitet**
Mer värme, mindre ved
- + **Testad enligt de högsta europeiska standarderna**
(EN 16510)
- + **Lätt att använda**
- + **Olika perspektiv på eld**
3-sidig och hörnvy
- + **Självstängande dörr**
med extra dörrstoppsystem för bekväm belysning eller rengöring
- + **Miljövänlig lackering**
ytbehandling med färg som ger låg rökutveckling och låga utsläpp
- + **Metallpaneler av hög kvalitet**
med PERMETER SMOOTH Pulverlackering
- + **Montera metallpanelen med QUICK-CLICK-SYSTEM,**
nästan utan verktyg
- + **Snabbt, enkelt och Kostnadseffektiv installation**
på mindre än 4 timmar
- + **Justerbara fötter**
Anpassning till ojämna golv
- + **Nollavstånd till brännbara material**
med fabriksintegrerad lösning för värmeskydd
- + **Rumsluftsoberoende drift**
Trippel luftanslutning
- + **Tre inlopp för förbränningsluft,**
vilket möjliggör flexibel användning av olika skorstenssystem (detaljer: sidan 8)





PERMETER SMOOTH AIR – FÖRDELAR VID MONTERING

- + **Startbox**
Justerbart rör för eftermontering av spisen
- + **Rumsluftsoberoende drift,**
eftersom förbränningsluften tillförs via PERMETER SMOOTH AIR-skorstenen från ovan
- + **Tack vare systemlösningen**
INGEN separat förbränningsluftkanal från utsidan krävs
- + **Metallbeklädnad och PERMETER SMOOTH AIR**
skorsten i exakt samma färg (pulverlackering)

Tekniska data

Schiedel **PROTEUS** system för öppna spisar

Tekniska data	PROTEUS M	PROTEUS L	
Design	3-sidig	3-sidig	
Rumsluftsoberoende, testad	✓	✓	
Självstängande dörr	✓	✓	
Dörrfunktion	Svängdörr	Svängdörr	
Färg	svart / pulverlackerad	svart / pulverlackerad	
Nominell effekt enkelväggig	7,8	7,8	kW
Effektivitet	81	81	%
Energieffektivitetsklass	A+	A+	
Nominell effekt koncentrisk LAS	7,3	7,3	kW
Effektivitet	81	81	%
Energieffektivitetsklass	A+	A+	
DIMENSIONER			
B x H x D	537 x 1337 x 570	537 x 1687 x 570	mm
Rökrörets diameter	150	150	mm
Bakre rökrörets höjd, mitt	–	1463	mm
Diameter för tilluft i botten	100	100	mm
Vikt	ca. 180	ca. 200	kg





PROTEUS M



PROTEUS L

Schiedel **FORNAX** system för öppna spisar

Tekniska data	FORNAX M	FORNAX L	
Design	2-sidig	2-sidig	
Rumsluftsoberoende, testad	✓	✓	
Självstängande dörr	✓	✓	
Dörrfunktion	Skjutförr	Skjutförr	
Färg	svart / pulverlackerad	svart / pulverlackerad	
Nominell effekt enkelväggig	6	6	kW
Effektivitet	81	81	%
Energieffektivitetsklass	A+	A+	
Nominell effekt koncentrisk LAS	6	6	kW
Effektivitet	78	78	%
Energieffektivitetsklass	A	A	
DIMENSIONER			
B x H x D	560 x 1366 x 560	560 x 1779 x 560	mm
Rökrörets diameter	150	150	mm
Bakre rökrörets höjd, mitt	–	1553	mm
Diameter för tilluft i botten	100	100	mm
Vikt	ca. 180	ca. 200	kg



FORNAX M



FORNAX L

SCHIEDEL

Skorstenar, kaminer och ventilationslösningar
som är utformade för ditt liv.

Schiedel Skorstenssystem AB
Mediavägen 8
438 91 Landvetter

T +46 (0)31 107050
info.se@schiedel.com

Följ oss!



A standard
INDUSTRIES COMPANY